

TE-D01gv

トゥルーワイヤレスイヤホン
ユーザーマニュアル

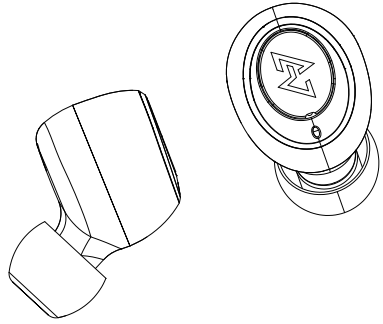

取説: v1.02

1 製品について

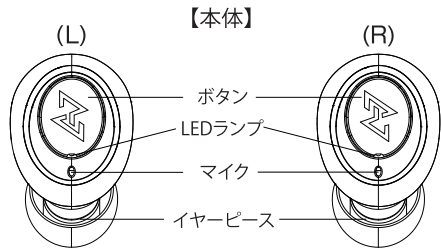

付属品



■USB Type C ケーブル1本



■標準イヤーチップ S/M/L各サイズ1ペア



■ユーザーマニュアル



■製品保証登録カード



2 電源ON/電源OFF

●電源オン

ケースから取り出す

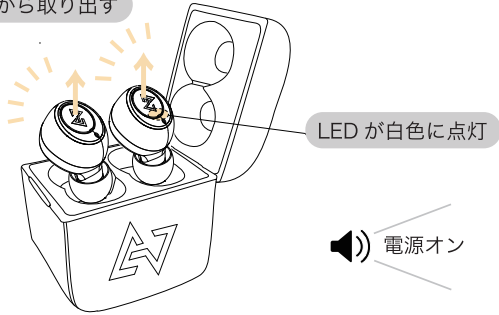

※初回仕様時、充電ケースがお近くがない場合は、本体が電源オフの状態から左右それぞれのボタンを1回押します。

●電源オフ

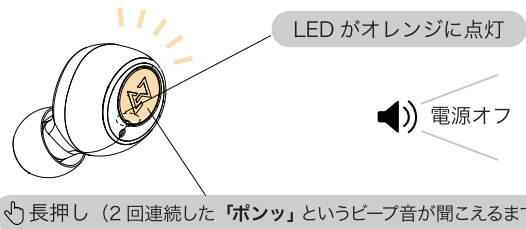

3 ペアリング

●ペアリングを行います

①接続機器のBluetoothをONにします。

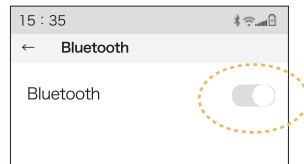

②本体をペアリングモードにします。

充電ケースから左右両方のイヤホンを取り出し、片側のボタンを素早く2回プッシュします。※初回使用時、充電ケースから取り出すと自動的に片側がペアリングモードになります。

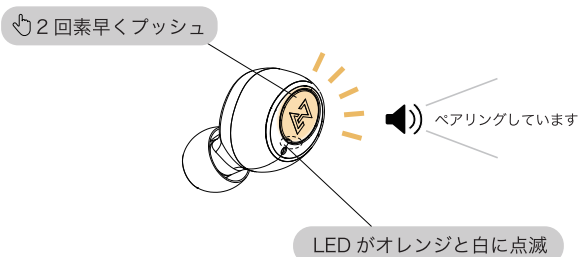

③接続機器と接続します

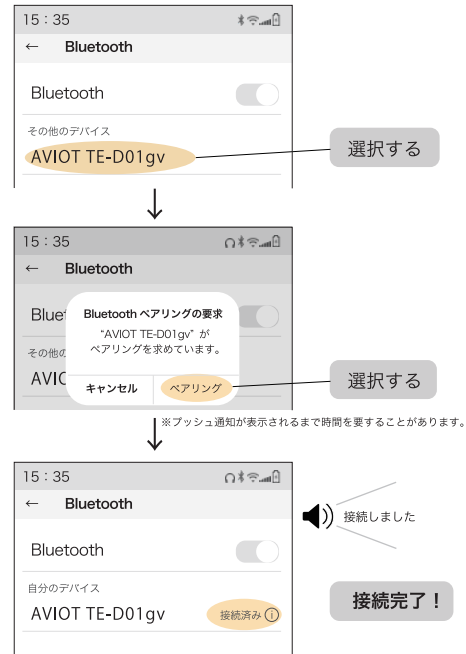

●ペアリング機器の変更方法(複数のデバイスを所有している場合)

★使用機器側から変更する場合



⇒別の接続機器で「ペアリングを行います」の①から再度行ってください。

★本機から変更する場合

待機状態で片方のイヤホンを「ポンッ」というピーブ音が3回鳴るまで長押ししてください。

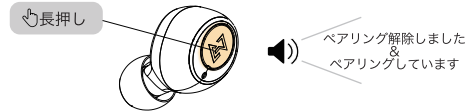

⇒別の接続機器で「ペアリングを行います」の③から再度行う
※もしペアリングが失敗、またはイヤホンの表示が見つからない場合は以前のペアリング履歴を端末側から削除し、Bluetoothのスイッチを再度ON/OFFした上で再度お試しください。

①接続した機器のBluetoothの設定を削除します。



②両方のイヤホンの電源を「オフ」にした状態で充電ケースにセットし、同時に長押しします。

LEDのオレンジが消灯
白が1回点滅

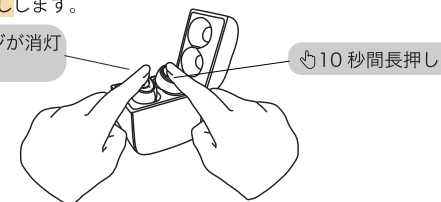

※充電ケースから取り出すと自動的に片側がペアリングモードになります。

●イヤホンを片側のみで使用したい場合

左右両方もも再生している状態で、一方を電源オフにすることで、片側のみで使用できます。(一方のみ充電ケースに収納しても同じ効果が得られます。)

4 アンビエントマイクON/OFF

●アンビエントマイクON

(アンビエントマイクとは外音取込機能を示しています。)
L側のボタンを1回押すと音楽が一時停止し、アンビエントマイクが起動します。

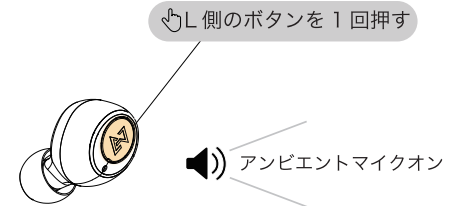

●アンビエントマイクOFF

アンビエントマイクをOFFにすると音楽は自動再生されます。



5 操作方法一覧

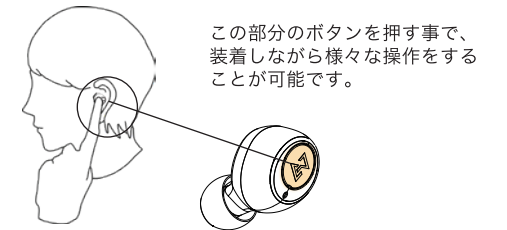

●ボタン操作

		L	R
🎵	再生	—	1回押す
	停止	—	1回押す
	曲送り	—	2回連続で押す
	曲戻し	—	3回連続で押す
☎	受話	—	着信時に1回押す
	通話終了	—	通話中に1回押す
	着信拒否	着信時に1秒間長押しして指を離す	
🔊	音量を上げる	3回連続で押す	—
	音量を下げる	2回連続で押す	—
📶	ペアリングモード (電源OFFの状態)	2回連続で押す	3回連続した「ポンッ」というピーブ音が聞こえるまで長押しし、2回連続で押す
🎧	起動する	約2秒間長押しして指を離す※1	約2秒間長押しして指を離す※1

※接続する機器によっては、機能しない場合があります。

